

RIDGID[®]

INNOVATIONS



RIDGID
100
EST. 1923

2023



BUILT FOR THOSE WHO KNOW.™

Nykyaikaiset putkipihdit
kehitettyämme olemme
määrätietoisesti rakentaneet
tuotteita asiantunteville
ammattilaisille, jotka
tuntevat työn rajat ja
sen, kuinka ne ylitetään.
RIDGID on kunnianosoitus
ammattitaidollesi.

Juhlimme yhteistä
sitoumustamme laadun
takeeksi. Siksi lupaamme
kehittää edelleen työsi
vaatimia laatutyökaluja niin
kauan kuin jatkat työtäsi.



THE RIDGE TOOL CO.



JOTKIN KEKSINNÖT MUUTTAVAT MAAILMAA.



PUTKIPIHDIT

1923

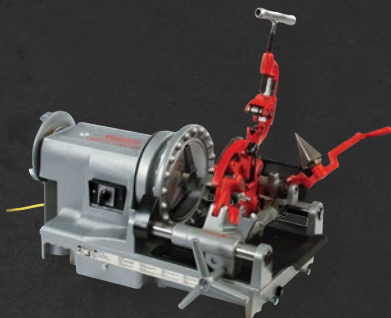

KIERREKONEET

1935



VIEMÄRIN KUVAUS

1996



PURISTUS TEKNOLOGIA

2002

KÄSIKÄYTTÖISET
PUTKITYÖKALUT



VIEMÄRINAUKAISU



MAANALAINEN
PAIKANTAMINEN

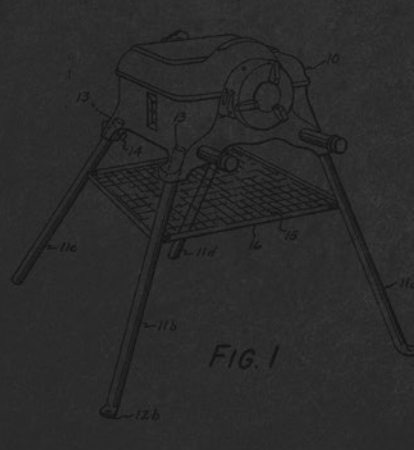
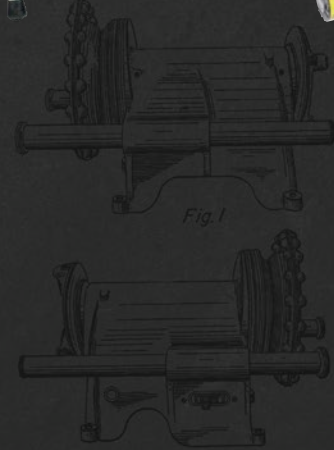
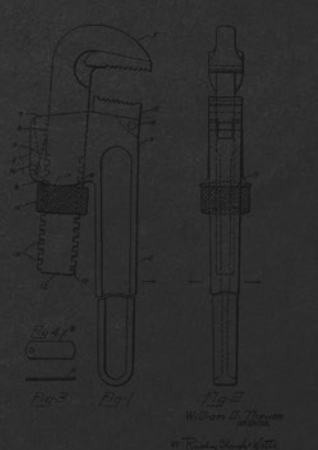
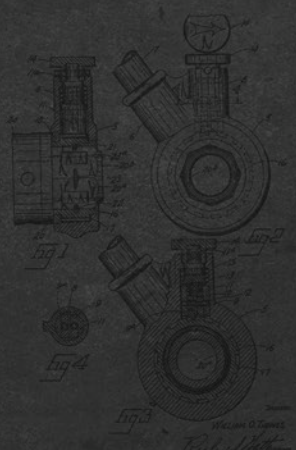

MEIDÄN RAKENTAVAT SITÄ.



OHJELMISTO RATKAISUT



LIITETTÄVÄT TYÖKALUT



60 V KORKEA TEHOINEN
AKKU ALUSTA

2007

2008

2014

2017

2019

2022

TARKASTUS
TARVIKKEET

SÄHKÖTYÖKALUT

SUURI NOPEUKSISET
VIEMÄRIN PUHDISTAJAT



TÄNÄÄN

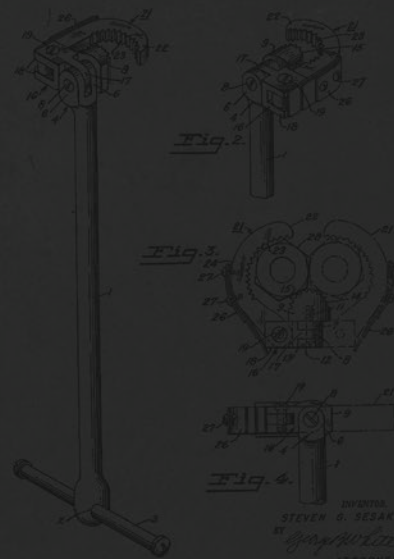
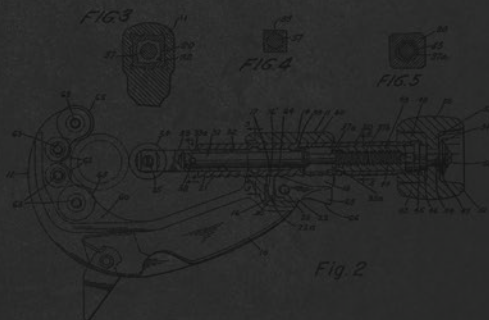
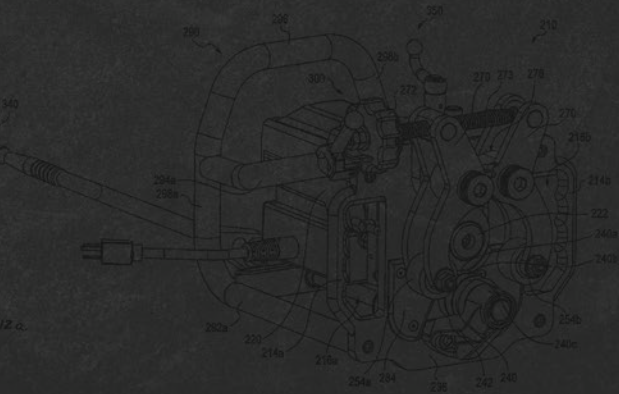

PURISTUSKONE

VERRATON SUORISTUSKYKY.

Luota jokaiseen tekemääsi puristukseen, sillä tiedämme, että käytämme joka vuosi tuhansia tunteja työkalujemme testaamiseen todellisissa olosuhteissa.

Jokainen tarjoamamme puristintyökalu sisältää tarkkuuden ja suunnittelun, jotka varmistavat, että sinulla on vankka tuote, joka on älykkäästi tasapainotettu työ tehtävän suorittamiseen.





PURISTAMISEN TULEVAISUUS



UUSI RIDGID HIILIHARJATON MOOTTORI TEKNOLOGIA

RP 350 PURISTUSKONE

5% kevyempi, 6 cm lyhyempi kuin RP 340, uusi harjaton RP 350 tarjoaa parhaan työkalun tasapaino ja käyttömukavuus siirtäen työkalun suorituskyvyn ja puristamisen nopeuden seuraavalle tasolle.

Harjaton moottoritekniikka yhdistettynä edistyneellä hydraulijärjestelmällä sallii RP 350:n ja RP 351:n saavuttaa yli 100 kt puristussykliä ilman aikataulun mukaista huoltoa, tarkoittaa että siellä on...

- » EI SÄÄNNÖLLISTÄ HUOLTOA
- » EI MÄÄRÄAIKAISHUOLTOJA
- » EI TARVITSE VARATA AIKAA HUOLLOLLE

...elinaikana RP 350/351.



KAPASITEETTI:
12 – 108 mm



ÄÄRETÖN KÄÄNTÖ PURISTUSPÄÄSSÄ

Ääretön kääntöpää (> 360°) loputtoman joustavuuden takaamiseksi työmaalla. Purista missä kulmassa tahansa



ÄLYKÄS SUKUPOLVI

Bluetooth 5.0 mahdollistaa monet SMART-työkalun ominaisuudet ovat käytettävissä ilmaisen RIDGID-link sovelluksemme kautta.



INTEGROITU TYÖPAIKKA VALAISTUS

Ei 1 vaan 12 LED-valoa tehokkaasti valaisee pimeimmät kohteen työpaikalla.



PULTTI-ANTURI PLUS

Turvallisuus ennen kaikkea! Vain RP 350/351 toimii, kun pultti on täysin kiinni lukittu. Nyt langattomalla tekniikalla ja erityinen nupin muotoilu.

ON TÄÄLLÄ.

RP 350/351 toimivat uudella RIDGID hiiliharjattomalla teknologialla tarjoten...

- » **KORKEA SUORITUSKYKY:**
Enemmän tehoa, nopeampi puristus.
- » **TEHOKKUUS:**
Energiatehokkaampi, enemmän puristuksia latausta kohti.
- » **TURVALLISEMPI TOIMINTA:**
Ei kipinöitä, ei ylikuumentamista.
- » **PAREMPI KESTÄVYYS:**
Ei harjojen vaihtoa
- » **ENNEN NÄKEMÄTÖN HUOLTOVÄLI**
Yli 100tuhatta puristusta

RP 351 PURISTUSKONE

Harjaton RP 351 sauvamallin puristuskone on suunniteltu nopeuden ja tilan tarpeen suhteen toimiakseen ahtaissakin paikoissa. Optimaalisesti tasapainoinen yhden käden käyttöön ja vähentää työntekijän väsymistä.



**MAAILMAN ENSIMMÄINEN
PURISTUSKONE ILMAN
SÄÄNNÖLLISTÄ HUOLTOVÄLIÄ**

KATSO
TOIMINNASSA!



 **KAPASITEETTI:
12 – 108 mm**



NOPEUS-PURISTA!

Puristus 54 mm ruostumatonta terästä vain 5 sekunnissa?
Vain Harjaton RP 350/351!



TÄYDELLINEN VIRTALÄHDE VALIKOIMA!

Käytä joko RP 350/351: tä RIDGID 18 V: n litiumioniakut, johdollinen virtalähde (5 m kaapeli) tai 18 V Makita LXT -sarjalla akuilla.



Press-CHECK!

RIDGID Exclusive -anturi valvoo ja vahvistaa jokaisen puristuksen onnistumisen. Mielenrauhan puolesta!



TÄYDELLINEN 32 KN- LEUAKOJEN VALIKOIMA!

Täysi valikoima alkuperäisiä RIDGID-tuotteita 32 kN puristinleuat, renkaat ja puristusadapteri.



KAPASITEETTI:
12 – 40 mm



KATSO
TOIMINNASSA!



PAINO < 2.0 KG



TÄYDELLINEN JOUSTAVUUS
350° KÄÄNTYVÄ PÄÄ



TÄYSI PÄÄSY KRIITTISIIN
TIETOIHIN



TÄYDELLINEN VALIKOIMA
MONIPUOLISIAI VIRTALÄHTEITÄ



KN LEUKOJASUURI
VALIKOIMA



PURISTUKSEN TARKISTUS!

RP 219 on integroitu paineanturi, joka kattaa puristus työn tärkeimmät osat: riittävän paineen muodostumisen ja 100% luotettavan puristuksen! RP 219 valvoo jokaista puristusta ja varoittaa mahdollisista vioista.

RP 219 PURISTUSKONE

Puristus NOPEUS!
RP 219 nostaa puristamisen seuraavalle tasolle, puristusajan ollessa vain 3 sek. nopeammin kuin ehdit silmää räpäyttää



HUOLTOVÄLI 32T PURISTUSTA!

RP 219 avulla sinun ei tarvitse huolehtia vuotuisesta huoltovaatimuksesta ja korkeista huoltokustannuksista. RP 219 tarjoaa 32 tuhannen-puristuksen huoltovälin ja ilman aikarajoituksia alhaisimmat omistuskustannukset.

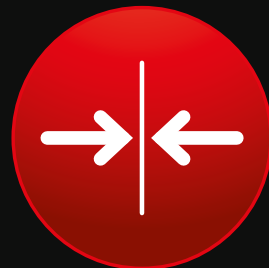

ERITTÄIN OHUT SAUVAMALLINEN

RP 219 mahdollistaa työskentelyn ahtaimmissakin paikoissa

RP 352-XL PURISTUSKONE

108 mm puristus vain 12 sek.
Ei tarvita toista puristusta
Ei tarvita toista emo-leukaa



RIDGID 32KN XL- PURISTUSPANNAT JA EMO-LEUKA

- » 4-segmentti-teknikka: täydelliseen synkronointiin puristava ja helpoin/turvallisin asennus ja puristusrenkaiden irrotus
- » Erikoisketjulukko lisää turvallisuutta! Vaimentaa helposti korkeat paineet ja estää liukastumisen sovituksesta.
- » Erittäin helppo sijoittaa liittimen ympärille erityinen suuntamittari.
- » Erikoismerkinät 32 kN-XLemo-leuassa, helppo tarkistaa oikea kiinnitys.



KAPASITEETTI:
RP 352-XL: 12-108 mm
XL M-PRESS: 66,7-108 mm



VERRATON
TEHOKKUUS



NOPEA XL-OSIEN
PURISTUS



QUICKSWITCH™
MÄNTÄ



TURVALLISUUTTA
PURISTAMISEEN/
PRESS-CHECK!



UUDEN TASON
ERGONOMIA



EDISTYKSELLINEN
ELEKTRONIIKKA

STRUT SLAYR™

RIDGID® STRUTSLAYR™ leikkaa profiilikannattimet työmaalla tehdas laadulla ja ilman purseita jopa alle 5 sekunnissa, ilman kipinöinti tai kulumahioma koneen meteliä! Täydellinen yhteensopivuus RIDGID 32 kN -puristustyökalujen (RP 350, 351, 340 ja RP 330)



KATSO
TOIMINNASSA!



KAPASITEETTI:
21 x 41 mm | 41 x 41 mm



PC 116 SÄHKÖINEN PUTKENKATKAISIJA

KATSO
TOIMINNASSA!



SUURI
KAPASITEETTI



MONIPUOLINEN
USEILLE MATERIAALEILLE



KIPINÄTÖN
KYLMAKATKAISU



KEVYT
14 KG



KESTÄVÄT SEOSTERÄS
LEIKKUUTERÄT



PIKATOIMINEN
SÄÄTÖ



NOPEA ASETUSTEN
ASETTAMINEN



SIISTI JA SUORA
KATKAISU

PUTKEN KATKAISU PURISTUS SOVELLUKSIIN



65-S PIKASÄÄTÖINEN PUTKILEIKKURI RUOSTUMATTOMALLE TERÄKSELLE

Paras ratkaisu kun tarvitsee katkaista rusotumatonta putkea maksimi 65 mm saakka. Kevyt ja varustettu erityisellä leikkuuterällä jossa pidempi elinikä.



35-S LEIKKURI RUOSTUMATTOMALLE TERÄKSELLE

Siisti, suora ja nopea katkaisu RST putkille 35 mm saakka.



RC-2375 RÄIKKÄ TOIMINEN MUOVI JA KOMPOSIITTI PUTKIEN LEIKKURI

Kompakti yhden käden leikkuri. Nopea ja purseeton katkaisu jopa 63 mm asti.



227-S SISÄ- JA ULKOREUNAN JYRSIN

RST ja kupariputkien purseenpoistoon 54 mm saakka. Eritys karkaistut terät jotka pysyvät kunnossa pidempään.



P-TEC 3240 MUOVISEN VIEMÄRIPUTKEN LEIKKURI

3-in-1 toiminta. Katkaisu, purseenpoisto ja viistitys muovisille viemäriputkille (PVC/PP/PE) samaan aikaan. 32 & 40 mm.



P-TEC 5000 MUOVISEN VIEMÄRIPUTKEN LEIKKURI

3-in-1 toiminta 50 mm viemäriputkien katkaisu. Avoin rakenne mahdollistaa nopean katkaisun jopa pidemmänkin putken keskeltä.



118 AUTOMAATTISYÖTTÖINEN 2-IN-1-PIENOISLEIKKURI

2-in -1 Nyrkkileikkuri räikkätoiminnolla Katkaise kupari putket ahtaissa paikoissa 35 mm saakka.



C15/22 C-TYYPIN KUPARIPUTKILEIKKURI

Maailman ensimmäinen C-tyypin kupari leikkuri jolla pystyy katkaisemaan 15 ja 22 mm putkia erityisen pika vaihto ominaisuuden avulla.

KIERTEITYS & PUTKIEN VALMISTUS

KIINTEÄT LIITOKSET RIDGID, ILTÄ

Kierteitys ja putkien valmistus työkalumme on suunniteltu toimimaan äärimmäisissä olosuhteissa. Täydellisiä niin verstaissa kuin työmaillakin, siirettäviä mahdollisuuksia, meillä on kaikki mitä tarvitset niin korjauksissa kuin myöskin uusien tekemisissä.





PCS-560 PUTKISAHA

TULOSSA PIAN!

TEHOKAS JA HELPPÖ KÄYTTÄÄ



Suuri kapasiteetti
jopa 12" saakka



Monipuolinen,
eri materiaaleille



Nopeat säätö
ominaisuudet



Johdoton
vapaus

TURVALLISUUS



Optimaali syötön
kontrolli



Lukittuu
turvallisesti
putkeen



Ergonominen ja
kannettava

760 FXP™ KIERTEITYSKONE 60 V AKULLA

KATSO
TOIMINNASSA!



SUORITUSKYKY

Jopa 30 kierrettä 2" putkeen yhdellä latauksella.
Nopein kierrekone markkinoilla.



MONIPUOLINEN

11-R ja 12-R pakat voimanlähteenä
12-R kun käytetään 258/258XL
putkileikkuria



VÄHÄINEN HUOLTOTARVE

Hiiliharjaton moottori



TURVALLISUUS

Johdoton teknologia estää
kompastumisia



TARKKUUS

RIDGID Kierre laatu



SMART

RIDGID Link app liitettävyys,
tarkista käyttö, suorituskyky ja huolto



B-500
LIIKUTELTAVA
VIISTEITYSKONE

KATSO
TOIMINNASSA!



AJAN SÄÄSTÖÄ
12" Sch 40 asetukset ja
viisteitys alle kahden minuutin



KAIKKIEN KOKOJEN
VIISTEITYS
(min 3½")



EI LIEKKEJÄ TAI
KIPINÖITÄ



LIIKUTELTAVA
Paino vain
24 kg



PIENI KOKO
40,1 × 29,2 × 33,8 cm
(L × W × H)

MYÖSKIN MEIDÄN KIERTEITYS & PUTKIEN VALMISTUS VALIKOIMAMME

690-1 KÄSIKIERTEITYSKONE



- Kevyt ja voimakas käsikierrekone.
- Suunniteltu kiertettämään ¼ - 2" (6 - 50 mm) putket käytettäessä 11-R kierrepäitä.

PORTABILITY

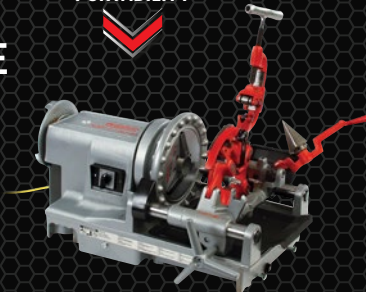

300 COMPACT KOMPAKTI KIERTEITYSKONE

- Todistettua suorituskykyä vaativissa olosuhteissa.
- Kevyt, siirrettävä malli.
- Nopea kuljetus ja asennus.

PORTABILITY



1224 KOMPAKTI KIERTEITYSKONE

- Kierteittää ¼" - 4" - 6" pputken nopeudella 36/12 kierr/min.
- 2" malli jota tuhannet ammattilaiset käyttävät päivittäin.

PORTABILITY



1233 KOMPAKTI KIERTEITYSKONE

- Kierteittää ¼" - 3" putken nopeudella 36 kierr/min.
- Jatkuva ja oikea terien ja työkappaleiden voitelu kierrepään läpi.

PORTABILITY



460-6 SIIRRETTÄVÄ TRISTAND- KETJUPURISTIN

On optimoitu jalustan muotoilu maksimoi työalueen, kätevä korvake hitsauksen maajohdon kiinnitykseen, luja jalkaketju vaativaan käyttöön ja kestävä työkaluhylly

DUAL
POWER



NRO 238 PULTTIPYSSY/ KÄSI-KÄYTTÖINEN VIEMÄRIPUTKILEIKKURI

- Kaksi voimanlähdettä – Toimii käyttämällä ½" karalla olevaa pulttipyssyä tai käsiräikkää.
- Siisti leikkaus – Kaksisuuntainen toiminta mahdollistaa putken uurtamisen niin, että leikkaujälki on siisti.

VIEMÄRINAUKAISU

TAIVUTA NÄKEMYKSIÄSI

RIDGID Flexshaft puhdistajat mahdollistaa putkien puhdistamisen seinästä seinään 1¼ - 4" (32 - 100 mm) jopa 21,2 m matkalla.

Suuniteltu siirrettävyys ja tehokkuus mielessä, nämä puhdistajat auttavat sinua tekemään työsi nopeammin.

Täydellinen puhdistaja rasvalle, lietteelle pienille juurille ja pehmeille tukoksille. Flexshaft puhdistajat ovat luotettava valinta ammattilaisille.





FlexShaft™
AVAAJA

**SEINÄSTÄ SEINÄÄN
PUHDISTUS
HÄMMÄSTYTTÄVÄLLÄ
NOPEUDELLA.**

**LÄHEMPI TARKASTELU NOPEAAN
VIEMÄRIN PUHDISTUKSEEN**



K9-204
FLEXSHAFT

Kapasiteetti: 50 - 100 mm



K9-102
FLEXSHAFT

Kapasiteetti: 32 - 50 mm



▶ **SEINÄSTÄ SEINÄÄN**

Ketjuhakkuri pudistaa taatusti putken joka puolelta.

▶ **SAMANAIKAINEN KAMERAN KÄYTTÖ**

FlexShaft avajaan avulla voit kameralla tarkastella kun työskentelet.

▶ **LISÄÄ TUOTTAVUUTTA**

Nopea asennus ja puhdistus, ei tarvitse verkkovirtaa ja säästää aikaa.

▶ **KUSTOMOI AVAAJASI**

Täydellinen valikoima ketjuhakkureita ja tarvikkeita saatavilla.

KATSO
TOIMINNASSA!

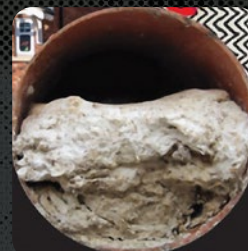
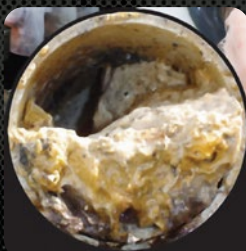

PUTKIEN PINTOJEN PUHDISTUS



Sileä
ketjuhakkuri



Nylon
harja



Ketjuhakkuri
karbidi paloilla



Läpäisevä
pää

PUTKEN SEINÄMIEN PUHDISTUS JA LÄPÄISEVÄ AVAUS

NYLON-TERÄS HARJA JOLLA PUHDISTAT TIUKEMPAA LIKAA



Läpäisevä
karbidipaloilla
varustettu
ketjuhakkuri



Nylon-teräs
harja



Läpäisevä
pää

SKANNAA TÄSTÄ
NÄHDÄKSESI TÄYDELLISEN
VALIKOIMAN TARVIKKEITA



	Putki koko (mm)	Putkityyppi		Tukos		
		Kupari/galvanoitu/ valurauta	PVC/ABS/ Muovi Aallotettu/savi	Rasva(pehmeät tukokset	Kalkki/ pienet juuret	Pyyhkeet
Ketjuhakkuri	32 - 100	☑	☑	☑		
Ketjuhakkuri karbidipaloilla	32 - 100	☑		☑	☑	
Läpäisevä ketjuhakkuri karbidipaloilla	32 - 100	☑		☑	☑	☑

DIAGNOSTIIKKA & TARKASTUS

sisältäen

TRUSENSE™
TEKNOLOGIAN



EROAVAISUUDET OVAT TIEDOISSA

RIDGID Seesnake kamera kelat jotka on varustettu Truesense tekniikalla ottavat seuraavan harppauksen eteenpäin diagnostisessa kuvantamisessa tuottamalla vertaansa vailla olevan kuvan selkeyden ja arvokasta putken sisäpuolista dataa.

HDR(High Dynamic Range) sensori ja TiltSense kamerapäässä kaltevuusmittarit vähentävät ongelmien tunnistamista ja lisäävät tuottavuutta. Vain RIDGID:illä on se.

Näe se itse [RIDGID.COM/TRUSENSE](https://www.ridgid.com/truesense)

HDR

Laajentaa kameran kuva aluetta tarjoamalla selkeämpää ja kirkkaampaa kuvaa

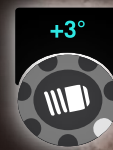

TiltSense™

Näyttää kameran kaltevuuden putkessa, antaen hyödyllistä tietoa putken kaltevuudesta



HDR TiltSense™

ITSETASAAVA



KATSO
TOIMINNASSA!



**MICROREEL™
APX™**

SISÄLTÄEN TRUSENSE™

- ▶ Automaattinen kuvan kääntötoiminto kääntää näytöllä näkyvän kuvan kamera pyörii putken läpi varmistaen, että olet tietää, mikä tie on ylöspäin
- ▶ Voimanlähteenä TruSense™-teknologia ja HDR Kuvanlaatu ja TiltSense Inlinometer.
- ▶ Parannetut tehokkaat LEDit parantavat näkyvyyttä putkessa ja parempi värien tarkkuus
- ▶ Mid-flex työntökaapeli ja pieni 25 mm kamerapää helppoon mutkien läpi menoon ja jopa 30 metrin tarkastukseen (100')
- ▶ Seisonta tuki pitää microReelin vakaana aina kun työnnät tai vedät kaapelia ja pitää CSx VIA™:n suojattuna

COMPACT C40/M40 TRUE SENSE VARUSTETUT KAMERAT

SISÄLTÄEN TRUSENSE™



KATSO
TOIMINNASSA!



HDR
TiltSense™

► **TEHOKAS FLEXMITTER® LÄHETIN**

Kiinnostavan paikan löytäminen aikana putken tarkastus

► **PIKAIRROTETTAVA TELAKKAJÄRJESTELMÄ**

All-in-One-näytön yhteensopivuus (kanssa CS6x VERSA)

► **TEHO LED-VALOT**

Poikkeuksellinen katselu ja pitkä käyttöikä

► **LISÄTARKASTUSTIEDOT**

Itsetasaava kamerapää TruSensellä Tekniikka, joka tarjoaa HDR:n ja TiltSensen

► **VANAKKA KOMPAKTI MUOTO**

Yhteensopiva kaikkien SeeSnake CSx -monitori mallien kanssa

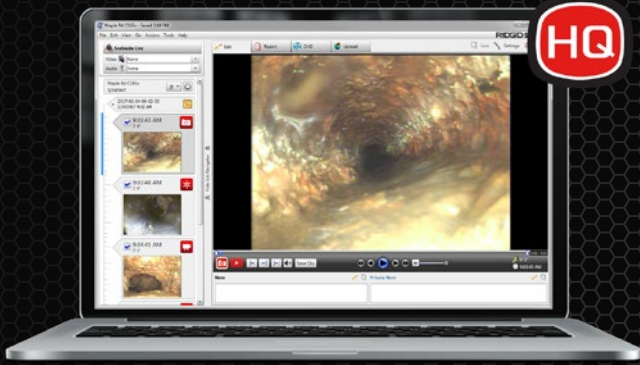

RIDGID on HQ Ohjelmisto toimitetaan USB-liitännällä vakiona kaikkien SeeSnake-laitteiden kanssa Kelat ja kaikki SeeSnake-näytöt. (kannettava ei sisälly)

HQ- OHJELMISTOALUSTAT

SEESNAKE HQ™ DIGITAALINEN TARKASTUSOHJELMISTO

HQ on ilmainen ohjelmistotyökalu, joka auttaa sinua keräämään putkien digitaalisia tarkastussisältöjä ja vakuuttamaan asiakkaasi helposti luotavilla, ammattimaisilla raporteilla.

SeeSnake HQ-ohjelmisto tehostaa kriittisiä ja rutiinomaisia päivityksiä, jotka auttavat parantamaan ja pidentämään laitteistosi käyttöikä. HQ tarjoaa myös mahdollisuuden hallita työtehtäviä ja luoda raportteja asiakkaille. HQ-ohjelmisto on ladattu valmiiksi 8 Gt:n USB-asemaan, joka sisältyy kaikkiin CSx-monitoreihin.



RIDGID® SEESNAKE® HQX® LIVE DIGITAL TARKASTUSOHJELMISTO

HQx Live on ilmainen sovellus, joka toimii SeeSnake CSx:n kanssa -sarjan Wi-Fi-yhteensopiva näyttö jakaaksesi tarkastukset asiakkaasi kanssa. Saatavilla iOS™- ja Android™-laitteille, HQx Live tarjoaa toisen näytön joustavuutta, mikä mahdollistaa suoratoiston videota suoraan mobiililaitteeseen. Voit myös tallentaa ja jakaa valokuvia, PhotoTalk™-mediaa ja videoita. Jos kamerasi on varustettu TruSense-tekniikalla TiltSense-kuvake tulee näkyviin tallennettuun kuvaan.



NAVITRACK SCOUT® -PAIKANNIN



KATSO
TOIMINNASSA!



**PAIKANNA RIDGID SEESNAKE®
INTEGROIDUT LÄHETTIMET, SONDIT
JA ENERGISET METALLISET LINJAT**

- ▶ **MONISUUNTAINEN ANTENNI**
Ei nolapisteitä tai vääriä huippuja, jotka vaikeuttaisivat paikantamista
- ▶ **SUUREMPI TARKKUUS**
Vahvistaa paikannussijainnin käyttämällä mikrokartoitusnäyttöä erottaakseen lähettimen signaalit edessä ja takana varmistaen tarkan sijainnin
- ▶ **AUTOMAATTINEN SYVYYS**
Syvyys lasketaan automaattisesti ja näytetään, kun olet lähettimen päällä

KÄSI TARKASTUSKAMERAT

Maailmasi on täynnä tiloja ja osia, jotka ovat vain ulottumattomissa tai näkymättömissä. Monissa tapauksissa se vaatii enemmän aikaa ongelmien paikallistamiseen kuin niiden korjaamiseen. RIDGID®-sarjan kädessä pidettävä silmämääräinen tarkastuskamerat eliminoivat arvailun ja lyhentää havaitsemiseen ja diagnosointiin tarvittavaa aikaa näkemättömissä paikoissa. Olipa kyseessä rikkoutunut lämmönvaihdin, palanut hydrauliputki, hankala asennus tai laatu osien tarkastus, RIDGID tarjoaa visuaalisen tarkastuskameran tarpeisiisi.



KATSO
TOIMINNASSA!



POISTA ARVAILUT

RIDGID®-kädessä pidettävät tarkastuskamerat vähentävät siihen kuluvaan aikaa havaitsemaan ja diagnosoimaan näkemättömiä paikkoja. Kameran ja valonlähteen käyttö kiinnitettynä joustavaan kaapeliin, nämä kamerat lähettävät elävät kuvat takaisin korkealle näkyvyyden digitaalinen LCD-näyttö.

AVAIN OMINAISUUDET

- ▶ PARAS KUVAN LAATU
- ▶ ERIKOIS KIRKAS LED TEKNIikka
- ▶ KUVAN KÄÄNTÖ MAHDOLLISUUS



MICRO CA-25 DIGITAALINEN TARKASTUS- KAMERA

- Peruskamera lyhempiin tarkastuksiin.
- 2,7" LCD näyttö kiinteällä 1,2 m kaapelilla



MICRO CA-150 DIGITAALINEN TARKASTUSKAMERA

- Mahdollista ottaa 20 valokuvaa sisäiseen muistiin ja tarkastella näytöltä jälkikäteen.
- 3,5" LCD näyttö, 90cm kaapeli (jatkettavissa)



MICRO CA-350 DIGITAALINEN TARKASTUS- KAMERA

- 12 V ladattava Li-Ion akku pidempään kuvakseen
- SD-muistikortilla varustettu johon voit tallentaa valokuvia tai videoita
- Yhteen sopiva microDrain, microReel ja nanoReel kelojen kanssa



MICRO CA-350X DIGITAALINEN TARKASTUSKAMERA

- Micro 350+ langaton yhdistämis mahdollisuus Bluetooth tai WiFi toiselle näytölle



PROFESSIONAL TOOLS

RIDGID

GREENLEE

Klauke



WATCH
HERE!



ALAN JOHTAVAT TUOTTEET MEKANIIKAN, SÄHKÖ-, INFRA- JA LVI-ASIAKKAAT.

Emersonin globaali Professional Tools -liiketoiminta tarjoaa laajimman portfolion luotettavia työkaluja, yhdistettyjä laitteita ja ohjelmistoteknologioita mekaniikka-, sähkö- ja putkialalla työskentelevät.

Toimitamme RIDGID:n, Greenleen ja Klauken vertaansa vailla olevan asiantuntemuksen avulla luotettavia tuotteita, jotka tarjoavat luotettavan suorituskyyvyn teollisuuden vaikeimpiin haasteisiin.



RIDGID
100
EST. 1923



ON SYISTÄ MIKSI JOTKIN ASIAT ON
VANHEMPIA KUIN SINÄ ITSE

KOSKA ME TEEMME OIKEIN.
JUURI NYT RIDGID:ILLÄ.

RIDGID

GREENLEE

Klauke

TILAA TÄSTÄ
UUTISKIRJEEMME



SEURAA MEITÄ
INSTAGRAM



Seuraa meitä:



MAAHANTUOJA

Hinnat ALV0% RIDGID® varaa oikeiden tehdä tähän esitteeseen liittyvien tuotteiden kohdalla muutoksia ilman erillistä ilmoitusta. Halutessasi lisää tietoa RIDGID tuote linjoista, ota yhteyttä ja pyydä oma tuoteluettelosi tai vieraile kotisivuillamme or [RIDGID.com](https://www.ridgid.com).

© 2023, RIDGID, Inc. Emerson logo ja RIDGID logo on rekisteröity tuotemerkki Emerson Electric tai RIDGID, Inc Yhdysvalloissa ja muissa maissa. Kaikki muut tavaramerkit kuuluvat niiden haltijoille.

RIDGID

RIDGID Scandinavia a/s
Drejergangen 3C,
DK-2690 Karlslunde
Denmark

Tel.: 0800 918 090
RIDGID.scandinavia@emerson.com
RIDGID.fi

EMERSON